

## MONTAGEANLEITUNG



### Seitenbesen RSB Zubehör für Laubsauger

Modelle	Laubsaugertypen
RSB 400	LS 5000, LS 5000 H
RSB 400 xp	LS 5000 xp
RSB 400 XP 5.0	LS xp 5.0G, 5.0H



#### WICHTIG

Vor Gebrauch sorgfältig lesen.  
Hinweise und Sicherheitsvorschriften  
beachten. Alle beiliegenden  
Anleitungen für späteres  
Nachschlagen aufbewahren.

# INHALTSVERZEICHNIS

WICHTIGE GRUNDLEGENDE INFORMATIONEN .....	3
Allgemeines .....	3
SICHERHEIT .....	4
ALLGEMEINE GEFAHRENQUELLEN .....	4
TECHNISCHE DATEN .....	4
KONFORMITÄTSERKLÄRUNG .....	5
AUSPACKEN / ERSTINBETRIEBNAHME .....	5
AUFBAU UND FUNKTION .....	5
Bedienelemente .....	6
BEDIENUNG .....	7
Normalbetrieb .....	7
WARTUNG .....	8
Wartungsplan .....	8
FEHLERSUCHE .....	8
MONTAGE .....	9

# WICHTIGE GRUNDLEGENDE INFORMATIONEN

Wir freuen uns, dass Sie sich für eine Maschine der Firma Remarc GmbH aus Deutschland entschieden haben.

**Vor der ersten Benutzung der Maschine lesen Sie die Betriebsanleitung und beachten Sie die Hinweise und Sicherheitsvorschriften.**

**Impressum**  
Remarc GmbH  
Reimersstr. 36  
26789 Leer

Tel.: +49491/60950  
Fax: +49491/6095200  
[Info@remarc.eu](mailto:Info@remarc.eu)

Amtsgericht Aurich HRB 110877  
USt-IdNr.: DE 814 305 398

## Allgemeines

### Information zu dieser Anleitung

- Die Befolgung der Hinweise in dieser Anleitung ermöglicht einen gefahrlosen und effizienten Umgang mit der Maschine
- Die Bedienperson muss vor Beginn aller Arbeiten diese Anleitung sorgfältig gelesen und verstanden haben
- Grundvoraussetzung für eine gefahrlose Nutzung der Maschine ist die Einhaltung aller angegebenen Sicherheitshinweise.

### Aufbewahrung der Anleitung

- Die Anleitung ist Bestandteil der Maschine und muss in der unmittelbaren Nähe der Maschine aufbewahrt werden
- Die Bedienperson muss zu jeder Zeit Zugang zu der Anleitung besitzen.

### Verkehrsvorschriften

- Vor Fahrten und Transporten auf öffentlichen Straßen müssen die geltenden Verkehrsvorschriften eingehalten werden.

### Unfallverhütungsvorschriften

- Die allgemeinen Sicherheits- und örtlichen Unfallverhütungsvorschriften müssen zusätzlich berücksichtigt werden
- Die nationalen Arbeitsschutzbestimmungen müssen eingehalten werden.

### Mitgeltende Unterlagen

Montage-Anleitung, Konformitätserklärung

## Haftungsbeschränkung

Bei folgenden Punkten wird eine Haftung auf Seiten des Herstellers ausgeschlossen:

- Nichtbeachtung der Anleitung
- Nicht bestimmungsgemäße Verwendung der Maschine und der Anbaugeräte
- Einsatz von ungeschultem Personal
- Verwendung von nicht zugelassenen Ersatzteilen. Es dürfen nur Originalteile verwendet werden
- Eigenmächtige Umbauten an der Maschine und den Anbaugeräten.

## Urheberschutz

© REMARC

Nur zu innerbetrieblichen Schulungszwecken ist das Vervielfältigen der Anleitung erlaubt.

## Gewährleistung

Es gelten in jedem Land die von uns herausgegebenen allgemeinen Geschäftsbedingungen. Störungen innerhalb der gesetzlichen Gewährleistungsfrist beseitigen wir kostenlos, sofern ein Material- oder Herstellungsfehler unsererseits die Ursache sein sollte. Bei Störungen wenden Sie sich bitte mit Ihrem Kaufbeleg an ihren Verkaufshändler.

## Symbolerklärung

	<b>GEFAHR!</b> Dieses Symbol warnt vor einer unmittelbar drohenden Situation, die zu schweren Verletzungen oder Tod führt, wenn sie nicht gemieden wird
---	--

	<b>WARNUNG!</b> Dieses Symbol weist auf eine möglicherweise gefährliche Gefahrenquelle hin, die zum Tod oder zu schweren Verletzungen führen könnte, wenn sie nicht gemieden wird.
---	---

	<b>VORSICHT!</b> Hinweis auf eine mögliche Gefährdung, die zu geringfügigen oder leichten Verletzungen führen kann, wenn sie nicht gemieden wird.
---	--

<b>HINWEIS!</b>	
Dieses Symbol weist auf eine mögliche gefährliche Gefahrenquelle hin, die zu Sachschäden oder leichten Verletzungen führen kann.	

# SICHERHEIT

## Bestimmungsgemäße Verwendung

Der Seitenbesen ist als Geräte-Zubehör für den Geräteträger Laubsauger geeignet.

Jede darüber hinausgehende Verwendung gilt als nicht bestimmungsgemäß. Für hieraus resultierende Schäden haftet der Hersteller nicht; das Risiko hierfür trägt allein der Benutzer.

Zur bestimmungsgemäßen Verwendung gehört auch die Einhaltung der vom Hersteller vorgeschriebenen Bedienungs- und Wartungsbedingungen.

## Mögliche Fehlanwendung

Verboten ist insbesondere:

- Drähte und Kabel aufzusammeln
- Gegenstände mit dem Fuß unter die Kehrbürste zu schieben (Verletzungsgefahr).
- Stoffe einzusammeln, die die Kehrbürste zum Blockieren bringen könnte (Sachschäden!).

## Personal und Benutzerqualifikation

- Jugendlichen unter 16 Jahren ist die Bedienung der Anbaugeräte verboten.
- Die Bedienperson muss in der Handhabung der Anbaugeräte unterwiesen worden sein.
- Die Bedienperson muss mit den Hinweisen in der Anleitung vertraut sein.

## Sicherheitsvorrichtungen

- Während des Betriebes die Abdeckungen nicht entfernen.
- Beschädigungen an den Sicherheitsvorrichtungen sofort beheben.

## Umweltschutz

- Öle und Fette sind ordnungsgemäß und getrennt entsprechend den gesetzlichen Vorschriften zu entsorgen. Bitte nicht in die Umwelt gelangen lassen.
- Die Verpackungsmaterialien sind recyclebar. Bitte führen Sie diese einer Wiederverwertung zu.
- Altgeräte enthalten wertvolle recyclingfähige Materialien, die einer Verwertung zugeführt werden sollten. Sie können über geeignete Sammelsysteme entsorgt werden.

## Wartung

- Sicherheitsüberprüfung nach den örtlich geltenden Vorschriften für ortsveränderliche gewerbliche genutzte Geräte beachten.
- Nur Originalersatzteile des Herstellers verwenden.

# Allgemeine Gefahrenquellen

## Anwendung und Bedienung

- Vor Arbeitsbeginn ist das Anbaugerät auf den ordnungsgemäßen Zustand und die Betriebssicherheit zu prüfen.
- Die Bedienperson hat das Anbaugerät bestimmungsgemäß zu verwenden.
- Das Anbaugerät ist nur für die in dieser Anleitung ausgewiesenen Beläge zugelassen.
- Bedienung der Remarc-Produkte nur von Personen, die in der Handhabung unterwiesen sind oder ihre Fähigkeiten zum Bedienen nachgewiesen haben und ausdrücklich mit der Benutzung beauftragt sind.
- Alle Sicherheitsvorrichtungen müssen ordnungsgemäß angebracht sein und funktionieren.
- Das Anbaugerät niemals unbeaufsichtigt lassen.
- Die Bedienperson ist für Unfälle mit anderen Personen oder deren Eigentum verantwortlich.

## Produktspezifische Gefahren

- Keine leichtentzündlichen Stoffe oder heiße Gegenstände (z.B. Grillkohle) überfahren (Lebensgefahr durch Verbrennungen!).

## Gefahren durch drehende Besen

- Durch Eingreifen in den Besen können Körperteile eingezogen (Verletzungsgefahr!).

## Gefahren für Kinder und Haustiere

- Die Bedienperson muss auf die örtlichen Gegebenheiten achten.

# TECHNISCHE DATEN

	RSB 400, RSB 400 xp, RSB 400xp5.0
<b>Gerätedaten</b>	
Länge, cm	132
Breite ohne Bürste, cm	25
Höhe, cm	57
Radialbesen Ø, cm	40
Gewicht, kg	13
Arbeits-Untergrund	Asphalt, Industrieboden, Estrich, Beton, Pflastersteine
Einsatzbereich	Üblicher Gebrauch in der Anlagen- und Grünflächenpflege
Baujahr	Siehe Typenschild Maschine
Technische Änderungen vorbehalten!	

# KONFORMITÄTSERKLÄRUNG

## EG-Konformitätserklärung nach Maschinenrichtlinie 2006/42/EG Anhang II 1.B

Der in der Gemeinschaft niedergelassene Bevollmächtigte

Remarc GmbH

Reimersstr. 36

26789 Leer

erklärt hiermit, dass folgendes Produkt

Hersteller:	Remarc GmbH, Reimersstr. 36, 26789 Leer
Produktbezeichnung:	Zubehör Seitenbesen
Fabrikat:	Remarc
Serien-/Typenbezeichnung	RSB 400, RSB 400 XP, RSB 400 XP 5.0

allen einschlägigen Bestimmungen der oben genannten Richtlinie sowie den weiteren angewandten Richtlinien - einschließlich deren zum Zeitpunkt der Erklärung geltenden Änderungen - entspricht.

Folgende weitere EU-Richtlinien wurden angewandt:	2006/42/EG
---	------------

Folgende harmonisierte Normen wurden angewandt:	EN ISO 12100:2010
---	-------------------

Name und Anschrift der Person, die bevollmächtigt ist, die technischen Unterlagen zusammenzustellen:

A. Bruns

Remarc GmbH

Reimersstr. 36

26789 Leer

Ort: Leer

Datum: 01.04.2017



Geschäftsführer

A. Bruns

## AUSPACKEN / ERSTINBETRIEBNAHME

### Sicherheit

Vor der ersten Inbetriebnahme sollten Sie die Betriebsanleitung gut durchgelesen haben und mit den Funktionen der Maschine vertraut sein.

### Auspacken und Montage

Der Seitenbesen wird werkseitig teilmontiert an den Händler ausgeliefert.

Die Maschine auf festen Untergrund abstellen und von der Verpackung befreien. **Mitgelieferte Anbauteile müssen gemäß der Montageanleitung an dem Laubsauger angebracht werden.**

### Erstinbetriebnahme

Vor der Erstinbetriebnahme überprüfen Sie bitte, ob alle Sicherheitsvorrichtungen montiert sind. Nach einer Betriebsdauer von ca. einer Stunde sollten alle Befestigungsschrauben der Maschine auf festen Sitz kontrolliert werden.

Sollten Fehler in der Funktion auftauchen, die Sie mit den Hinweisen in der Störungsbeseitigung nicht selber beheben können, wenden Sie sich bitte umgehend an Ihren Remarc-Händler. Eine weitere Nutzung der Maschine könnte einen Schaden verursachen oder vergrößern.

### Funktionstest / Maschine starten

1. Die Laubsauger mit Seitenbesen sicher auf einer ebenen Fläche abstellen
2. Die Maschine einschalten und vorwärtsfahren
3. Keilriemenspannung kontrollieren

Bei Funktionsstörungen bitte unter Fehlersuche die Ursache nachsehen oder den Verkaufshändler kontaktieren.

## AUFBAU UND FUNKTION

### Kurzbeschreibung

Der Seitenbesen ist ein Zubehörteil für den Laubsauger. Der Seitenbesen kehrt alles von der Seite zu dem Laubsauger hin und lässt sich nach Bedarf hochklappen. Die Drehgeschwindigkeit des Kehrbesens ist abhängig von der Fahrgeschwindigkeit des Laubsaugers.

### Übersicht

1	Radialbesen
2	Griff vom Schwenkarm
3	Hebel für die Schwenkarm-Verriegelung
4	Drehgriff für die Höhenverstellung des Kehrbesens
5	Hebel für die Transport-Verriegelung

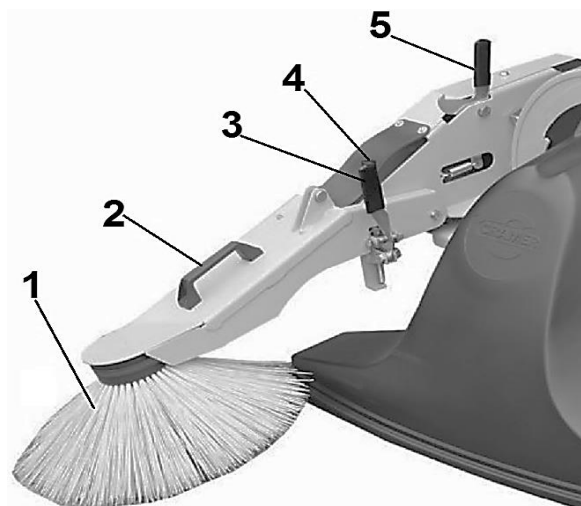

# BEDIENELEMENTE

## Hebel für die Transport-Verriegelung



Den Hebel für die Schwenkarm-Verriegelung betätigen (Nr. 2).

Den Schwenkarm an dem Griff nach oben ziehen und in der Verriegelung einrasten lassen.

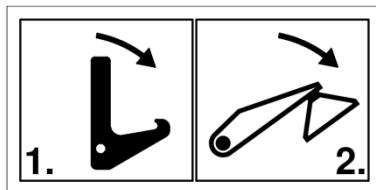

Zum Lösen der Verriegelung den Hebel leicht nach vorne drücken.

Den Schwenkarm an dem Griff nach unten drücken.



## Lösen und Einrasten des Hebels für die Schwenkarm-Verriegelung

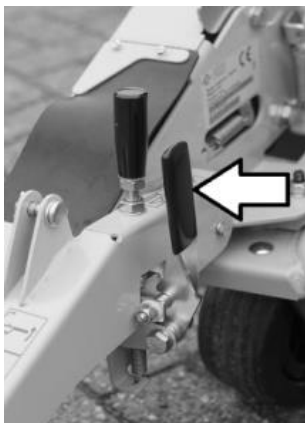

Bei abgesenkten Schwenkarm (Arbeitsposition) die Verriegelung immer ganz einrasten lassen.

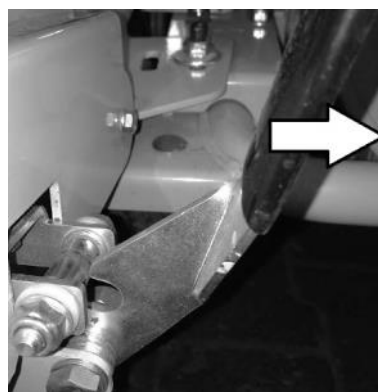

Zum Lösen der Verriegelung den Hebel leicht nach außen drücken.

## Schwenkarm hochklappen (Transportstellung)

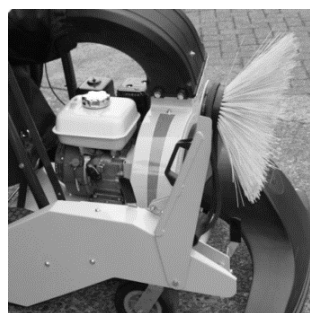

1. Bevor der Schwenkarm angehoben werden kann, muss die seitliche Schwenkarm-Verriegelung gelöst werden (Pkt. 2).
2. Den Schwenkarm an dem Griff nach oben ziehen.
3. Oben den Schwenkarm in der Transport-Verriegelung einrasten lassen (Pkt.1).

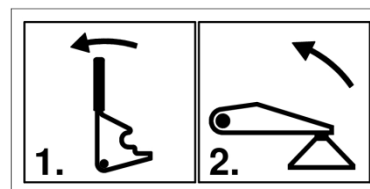

## Drehgriff für die Höhenverstellung

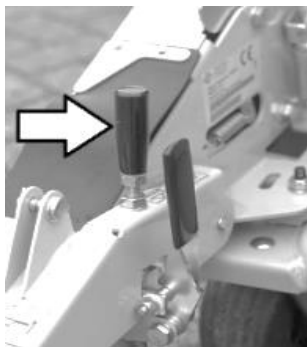

1. Um die Höhe des Kehrbesens zu verstellen, muss erst mit dem Schraubenschlüssel die Kontermutter gelöst werden. (Schraubenschlüssel am Laubsauger vorhanden.)
2. Anschließend kann mit dem Drehgriff die Höhe nach oben oder unten verstellt werden.
3. Nun die neue Höheneinstellung mit der festzuziehenden Kontermutter fixieren.

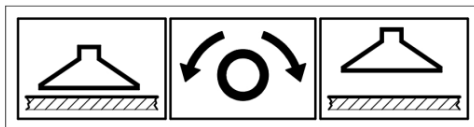

## Spannung der Keilriemen

Der Keilriemen lässt sich durch die Verschiebung der Konsole spannen.

1. Die zwei Sechskantmutter mit dem Schraubenschlüssel etwas lösen. (Schraubenschlüssel am Laubsauger vorhanden.)
2. Die Konsole lässt sich nun in den zwei Langlöchern verschieben.
3. Für die optimale Spannung sollte der Spannrollenhalter mittig in dem Langloch positioniert sein.

Konsole des  
RSB 400  
RSB 400 XP

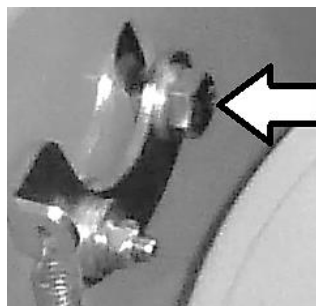
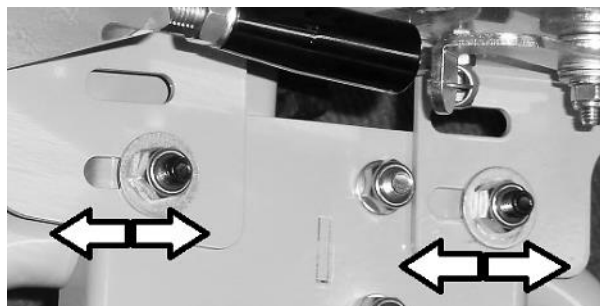

Konsole des  
RSB 400 XP 5.0



## BEDIENUNG

Bevor Sie die Maschine in Betrieb nehmen, lesen Sie bitte die Sicherheitsinformationen der Seiten 4 und 5 und die Tätigkeiten vor Gebrauch auf dieser Seite.

**Zur Handhabung des Remarc-Laubsaugers bitte die jeweilige Betriebsanleitung beachten.**

### Sicherheit

#### Unbefugtes Wiedereinschalten

- Es ist verboten die Maschine einzuschalten, während eine weitere Person an der Maschine arbeitet.

#### Gefahren durch nicht angebrachte Sicherheitsvorrichtungen

- Ohne Abdeckungen können Verletzungen durch fortgeschleuderte Materialien entstehen. Abdeckungen während des Arbeitsbetriebes nicht öffnen oder entfernen

#### Gefahren durch mangelnde Ordnung und Sauberkeit

- Die Maschine regelmäßig reinigen.
- Die Maschine auf blockierende Gegenstände kontrollieren.

#### Anforderungen an den Aufstellungsort

- Die Maschine nur auf einer ebenen Fläche und festem Untergrund abstellen.

### Normalbetrieb

1. Grundeinstellung
  - Anbaugerät Seitenbesen am Laubsauger montieren
2. Laubsauger einschalten
  - Der Seitenbesen wird durch das hintere Antriebsrad vom Laubsauger angetrieben
  - Mit dem Seitenbesen am Laubsauger über die zu reinigende Fläche fahren
3. Laubsauger ausschalten
  - Kraftstoffhahn schließen.

# WARTUNG

## Sicherheit

	<b>GEFAHR!</b>
	<b>Verletzungsgefahr durch unsachgemäß ausgeführte Wartungsarbeiten!</b>
Fehlerhafte Arbeiten können zu schweren Körperverletzungen und Sachschäden führen.	
<ul style="list-style-type: none"> <li>✓ Für ausreichend Montagefreiheit sorgen</li> <li>✓ Bauteile separat legen</li> <li>✓ Alle Bauteile wieder einbauen</li> <li>✓ Alle Sicherheits-Abdeckungen wieder montieren</li> <li>✓ Den Gefahrenbereich frei von Personen halten.</li> </ul>	

## Wartungsplan

Wartung	Vor oder nach jeder Nutzung	Jährlich
Reinigung	X (S. 8)	
Sicherheitsvorrichtungen prüfen	X (S. 8)	
Alle Schrauben auf festen Sitz überprüfen	O	
Bürste auf Verschleiß kontrollieren	O	
Schmierung	X (S. 8)	
Lackschäden und Roststellen ausbessern		O

X = In dieser Betriebsanleitung unter dem angegebenen Punkt beschrieben

O = Nicht in dieser Betriebsanleitung beschrieben

# FEHLERSUCHE

## Sicherheit

Vorgehen bei Störungen und Unfällen

- 1 Geräteträger ausschalten
- 2 Störungsursache ermitteln
- 3 Störung beheben oder Verkaufshändler kontaktieren.

## Reinigung

Den Seitenbesen zum Reinigen am Laubsauger hochklappen. Sehen Sie dazu Seite 6. Aufgetretene Lackschäden und Roststellen nach der Reinigung ausbessern.

- Den Besen von eingedrehten Bändern o.ä. befreien
- Evtl. mit einem feuchten Tuch den Seitenbesen reinigen.

## Sicherheitsvorrichtungen prüfen

Sicherheitsvorrichtungen sind:

- Abdeckungen der Keilriemen.

Während des Betriebes dürfen die Abdeckungen keine Beschädigungen aufweisen oder demontiert werden. Bei Beschädigungen oder Verlust diese durch Originalteile ersetzen. Die Anbaugeräte dürfen ohne Sicherheitsvorrichtungen nicht in Betrieb genommen werden.

## Schmierung

Regelmäßig und nach längerer Standzeit muss die Spannrollenaufhängung mit Schmierfett behandelt werden.

## Serviceadresse

*Bei Störungen, Problemen oder anderen Hinweisen wenden Sie sich bitte an Ihren Verkaufsberater. Bei Fragen bitte immer die Serien-Nr. der Remarc-Produkte angeben. (Siehe Typenschild auf dem Remarc-Produkt oder auf dem Deckblatt der Anleitung).*

## Erste Maßnahmen zur Störungsbeseitigung

Störung / Fehlermeldung	Behebung	Hinweise
Besen dreht sich nicht oder kehrt nicht richtig	<ul style="list-style-type: none"> <li>- Eingedrehte Bänder aus der Bürste entfernen</li> <li>- Bürste falsch eingestellt → Bürstenhöhe nachstellen</li> <li>- Bürstenborsten verschlissen</li> <li>- Schrauben an der Radaufhängung haben sich gelöst → Schrauben festdrehen.</li> </ul>	<p><b>Bei anhaltender Störung den Verkaufshändler benachrichtigen. Nur Original-Ersatzteile verwenden!</b></p>
Keilriemen schlupft	<ul style="list-style-type: none"> <li>- Den Keilriemen nachspannen</li> <li>- Bei Verschleiß den Keilriemen wechseln</li> <li>- Aufnahme für die Keilriemen-Scheibe lose → Schrauben nachziehen (Montage A2:)</li> </ul>	



# MONTAGE

## Anbau des Seitenbesens

Anlieferung, Verpackung, Montage



### VORSICHT!

#### Klemmgefahr bei der Montage!

Durch das Anbringen der Bauteile können Körperteile eingeklemmt werden.

#### Gefahren durch hohes Eigengewicht

- Geräteteile einzeln aus der Verpackung nehmen.

#### Transportinspektion durchführen

- Nach der Anlieferung, die Lieferung auf Vollständigkeit und Beschädigungen prüfen.
- Das Anbaugerät wird teilmontiert an den Fachhändler geliefert.
- Die Montage und Erstinbetriebnahme muss von einem Fachhändler bzw. einer Fachkräfte für dieses Gebiet durchgeführt werden.

#### Verpackung

- Folie, Kabelbinder und Polyesterband entfernen
- Verpackungsmaterialien bitte getrennt entsorgen.

Übersicht

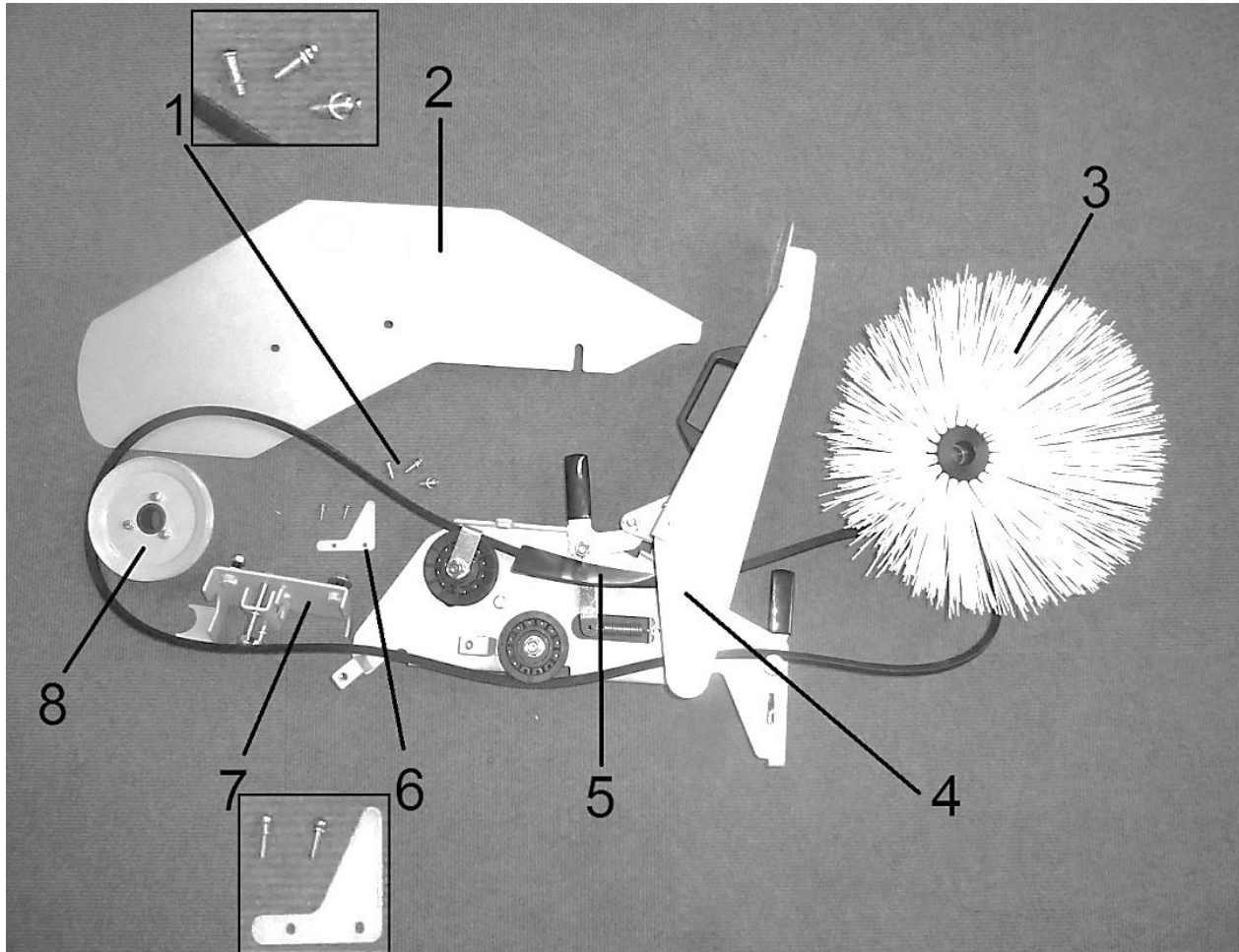

#### Beiliegende Bauteile:

- |   |   |   |  |
|---|---|---|--|
| 1 | = 3 x Linsen-Schraube M8x12<br>3 x Unterlegscheibe A8,4 | 6 | = Klemmplatte für die Gummileiste<br>2 x Zylinder-Schraube mit Schlitz M4x16<br>2 x Unterlegscheibe A5,3 |
| 2 | = Schutzblech   | 7 | = Klemmhalter (außer RSB 400 XP 5.0)   |
| 3 | = Radialbesen   | 8 | = Keilriemenscheibe<br>3 x Sechskantmutter<br>Aufnahme Keilriemenscheibe (ohne Bild)<br>3 x Kontermutter |
| 4 | = Konsole mit Keilriemen vormontiert                    |   |  |
| 5 | = Gummileiste   |   |  |

#### **Bitte die Keilriemen-Zuordnung beachten!**

Für die unterschiedlichen Modelle müssen die jeweils passenden Keilriemen eingebaut werden.

RSB 400 (Best.-Nr. 1429446) - Keilriemen SPA LW 2650

RSB 400 XP (Best.-Nr. 1429462) - Keilriemen SPA LW 2732

RSB 400 XP5.0 (Best.-Nr. 1429462) - Keilriemen SPA LW 2732

A1: Die Aufnahme von der Keilriemen-Scheibe trennen



- Die Aufnahme muss **vor** der Montage von der Keilriemenscheibe gelöst werden.
- Die Schrauben an der Keilriemenscheibe entfernen, dann die Aufnahme abnehmen.

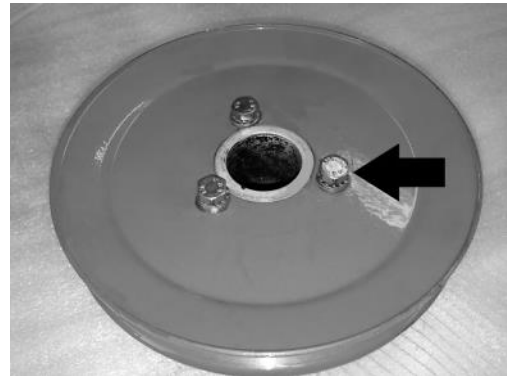

A2: Die Aufnahme für die Keilriemen-Scheibe am rechten Antriebsrad anbringen



- Die Aufnahme an dem Hinterrad aufsetzen.
- Mit den drei Kontermuttern befestigen (Schraubenschlüssel liegt bei dem Laubsauger bei).

A3: Keilriemen-Scheibe anbauen



- Die Keilriemen-Scheibe so an die Aufnahme halten, dass die Lochbohrungen aufeinander liegen.
- Mit den drei Sechskant-Schrauben M6x16 die Keilriemen-Scheibe an der Aufnahme befestigen.

A4: Klemmhalter anbauen beim **RSB 400** und **RSB 400 XP**

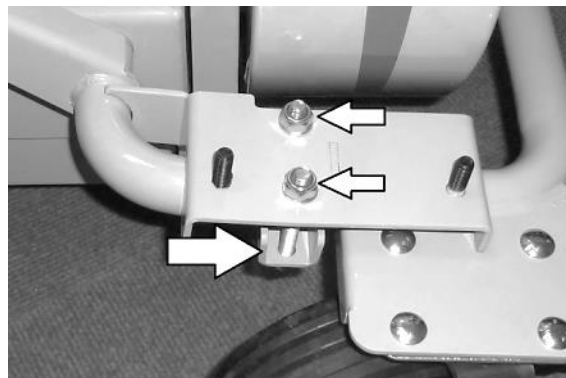

- Die Muttern auf der Oberseite von dem Klemmhalter lösen und die Halterung mit den Schrauben entfernen.
- Den Klemmhalter auf dem Radbügel auflegen (Bild).
- Die Halterung mit den Schrauben wieder von unten aufsetzen und mit den Muttern festdrehen.

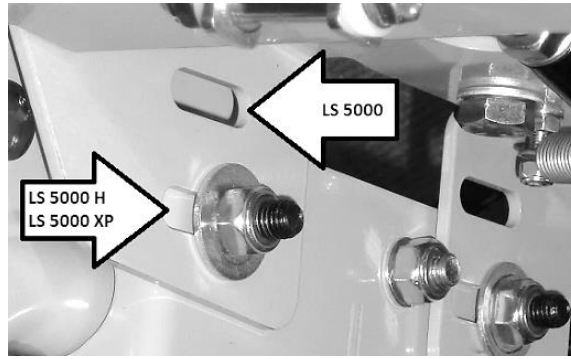

Für den LS 5000 H und LS 5000 xp die äußere Schlitzbohrung verwenden.

Für den LS 5000 die innere Schlitzbohrung verwenden.

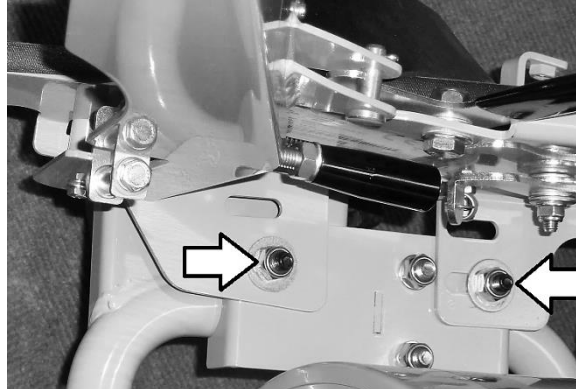

#### Konsole anbauen

- Die Konsole passend nach dem Laubsauger-Modell auf den vormontierten Schraubenenden des Klemmhalters aufsetzen.
- Anschließend eine Unterlegscheibe auflegen und mit einer Sechskantmutter befestigen.

#### A4: Konsole vom RSB 400 XP 5.0 anbauen

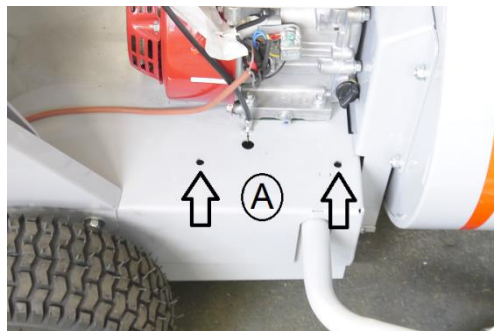

- Die Maschine kippen um die Bodenplatte zu entfernen.
- Die unter A markierten Bohrungen sind für die Halterung der Konsole vorgemerkt.
- Schrauben mit Unterlegscheibe wie unter B anbringen und mit einer Unterlegscheibe und Mutter unterhalb der Bodenplatte festziehen. Die Schrauben sollten sich in der Mitte der Schlitzbohrung befinden.
- Bodenplatte wieder montieren.

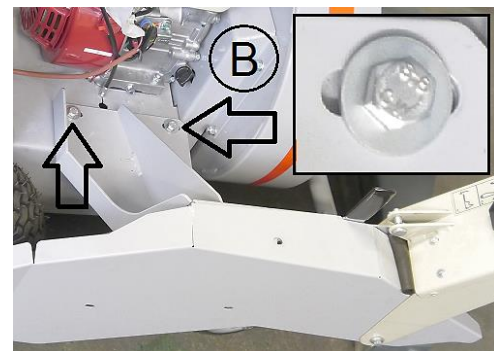

#### A5: Keilriemen einlegen



- Den Schwenkarm hochklappen
- Den Keilriemen in die Keilriemenscheiben einlegen.
- Genauen Verlauf des Keilriemens siehe Bild.

! Bitte auf die Keilriemensorte achten!

A6: Radialbesen montieren

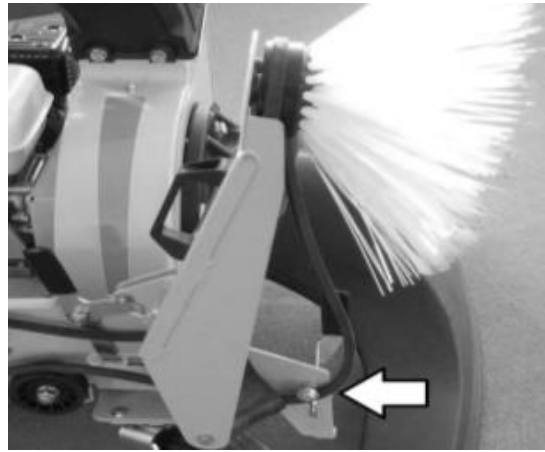

- Den Radialbesen an dem Schwenkarm anschrauben.
- Den Schwenkarm wieder absenken.
- Bitte auf den Verlauf des Keilriemens achten. Siehe Pfeil im Bild.

A7: Keilriemen spannen

Siehe unter 4.3 Nr. 5

A8: Schutzblech montieren

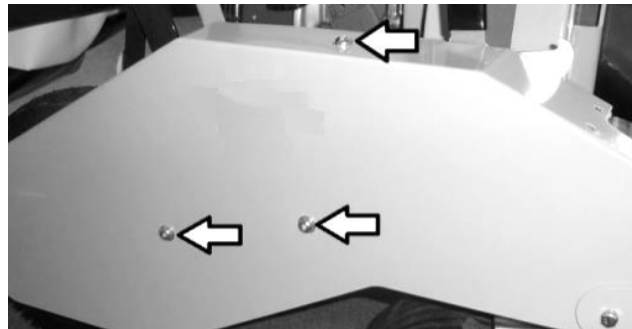

- Das Schutzblech mit den drei Unterlegscheiben und den drei Linsenschrauben befestigen.

A9: Gummileiste befestigen



- Die Gummileiste mit der Klemmplatte und den zwei Schlitzschrauben am Schutzblech anschrauben.